



PROSTOR P6

Ampelschirm

Multi Mast - bis zu 4 Sonnenschirme

Patentiertes, 'One Move System'

Bedienung von Hand

Schattenfläche bis zu 38 m²

ONE MOVE SYSTEM > SEITE 19

FARBEN > SEITE 20-21

ZUBEHÖR > SEITE 22-23-24

Befestigung

Boden- oder Wandmontage gemäß Ihrem Wunsch

BODEN

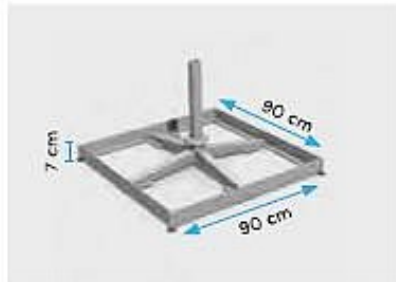

Schirmsockel aus Stahl
 Mit 8 Fliesen: 130 kg
 Mit 12 Fliesen: 185 kg
 Nicht geeignet für XL-Version
 Ohne Fliesen

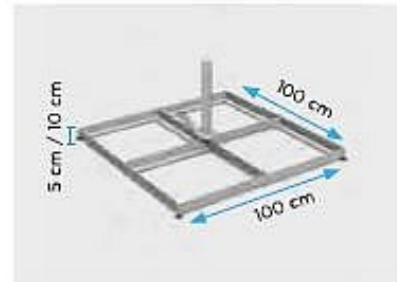

Schirmsockel aus Stahl
 Mit 4 Fliesen: 115 kg
 Mit 8 Fliesen: 215 kg
 Ohne Fliesen



Stl(voller Deckel) für Schirmsockel.

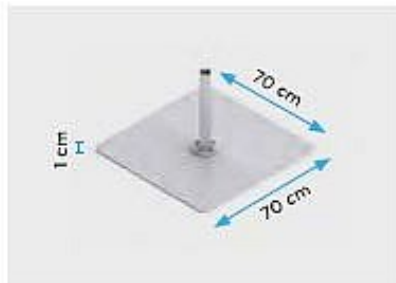

Bodenplatte muss chemisch verankert sein.
 Gewicht: 38 kg
 Ohne Befestigungsmaterial geliefert



Bodenplatte muss chemisch verankert sein.
 Gewicht: 30 kg
 Ohne Befestigungsmaterial geliefert

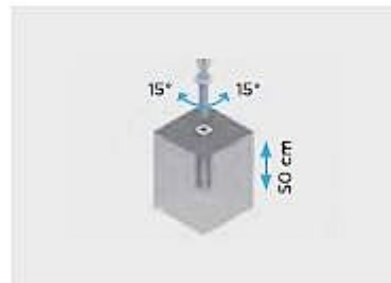

Verstellbare Bodenhülse.
 Diese Bodenhülse hilft Ihnen mehrere P6 Schirme auf einer gerade Linie zu installieren. Diese Bodenhülse gibt Ihnen einen Freidum von bis zu 15° links und auf den rechten Seite

WAND

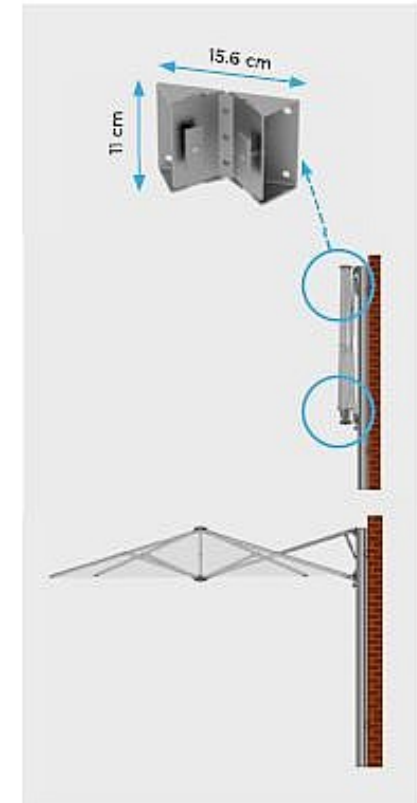

Einfach zu montierende Wandhalterung (2 Stück). Nur möglich für Quadrat P6 Uno oder P6 Duo. Aus unlackiertem, verzinktem Stahl.
 Weitere Infos auf S. 18

Abmessungen

Gestalten Sie Ihren Schattenplatz nach Ihren Bedürfnissen und Wünschen

SQR

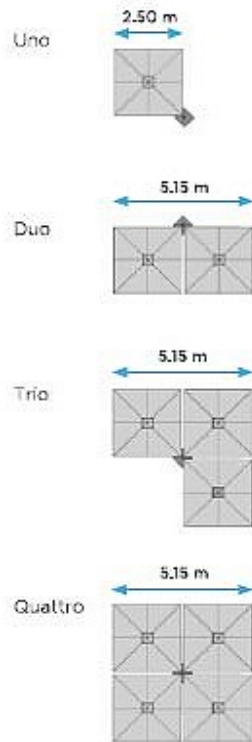

RND

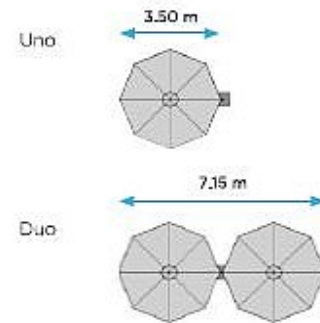

SQR XL

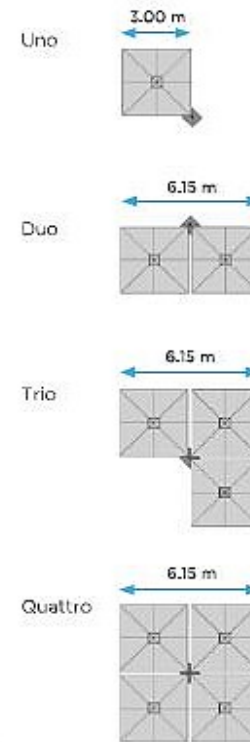

RND XL

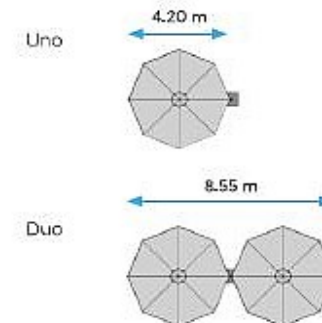

Produktvideo

Neugierig auf mehr? Scannen Sie den QR-Code, um das Produktvideo auf Ihrem Smartphone anzuzeigen, oder gehen Sie zu: www.prostor.be

12

